

# 4-BLOCK<sup>®</sup>

4" Unterwasserpumpen



**- PATENTIERT -**

***10 Mal sandbeständiger***

**STRONG AGAINST SAND**

**MADE IN ITALY**

 **PEDROLLO<sup>®</sup>**  
the spring of life



# 4-BLOCK®

## 4" Monoblock Unterwasserpumpen



Für sauberes  
Wasser  
(maximaler Sandanteil  
von 200 g/m<sup>3</sup>)



Häusliche Anwendungen



Gewerbliche Anwendungen



Landwirtschaftliche  
Anwendungen



Patentiert



**Anschlussfertige Tiefbrunnenpumpe mit innenliegendem Kondensator und integriertem thermischem Überlast - Motorschutz.**

**Dank eines ausgefeilten hydraulischen Designs in Kombination mit innovativen (patentierten) mechanischen Lösungen wurde diese neue Serie von Pumpen mit schwimmenden Laufrädern entwickelt, die eine erhöhte Verschleißbeständigkeit gegenüber dem Sandanteil im Wasser garantieren - 10 Mal höher als für vergleichbare Pumpen der Wettbewerber!**

- ✘ Anschlussfertige Tiefbrunnenpumpe mit innenliegendem Kondensator und integriertem thermischen Überlast - Motorschutz.
- ✘ Die Hydraulik übertrifft den Mindesteffizienzindex (MEI) der geltenden ErP-Richtlinie.
- ✘ Höhere Leistungswerte im gesamten Kennlinienbereich.
- ✘ Maximaler Sandanteil 200 g/m<sup>3</sup>

### LEISTUNGSBEREICH

- Förderstrom bis zu **200 l/min** (12 m<sup>3</sup>/h)
- Förderhöhe bis zu **140 m**

### EINSATZBEREICH

- Temperatur der zu fördernden Flüssigkeit **+35 °C**
- Maximaler Sandanteil: **200 g/m<sup>3</sup>**
- Maximale Eintauchtiefe **100 m**  
(bei ausreichend langem Kabel)
- Vertikaler und horizontaler Einbau möglich
- Maximale Pumpenstarts pro Stunde: **20** in regelmäßigen Abständen
- Für den Dauerlauf geeignet (Klasse **S1**)

### INSTALLATION UND ANWENDUNG

Geeignet für die Förderung von klarem Wasser aus Brunnen auch bei Vorhandensein von Sand (bis zu 200 g/m<sup>3</sup>).

Aufgrund der hohen Effizienz und Zuverlässigkeit sind diese Pumpen geeignet für die Wasserversorgung im häuslichen Bereich, sowie in der Druckerhöhung und in der Bewässerungstechnik.

### PATENTE – MARKEN - MODELLE

- Europäisches Patent Nr EP3123031, EP2419642

### MÖGLICHE SONDERAUSFÜHRUNGEN AUF ANFRAGE

- mit **30 Meter** Kabel
- Andere Spannungen oder Frequenz 60 Hz

### GEWÄHRLEISTUNG

2 Jahre gemäß unserem Allgemeinen Geschäftsbedingungen

**Sandbeständig**

## LEISTUNGSBEREICH

50 Hz n= 2900 min<sup>-1</sup>

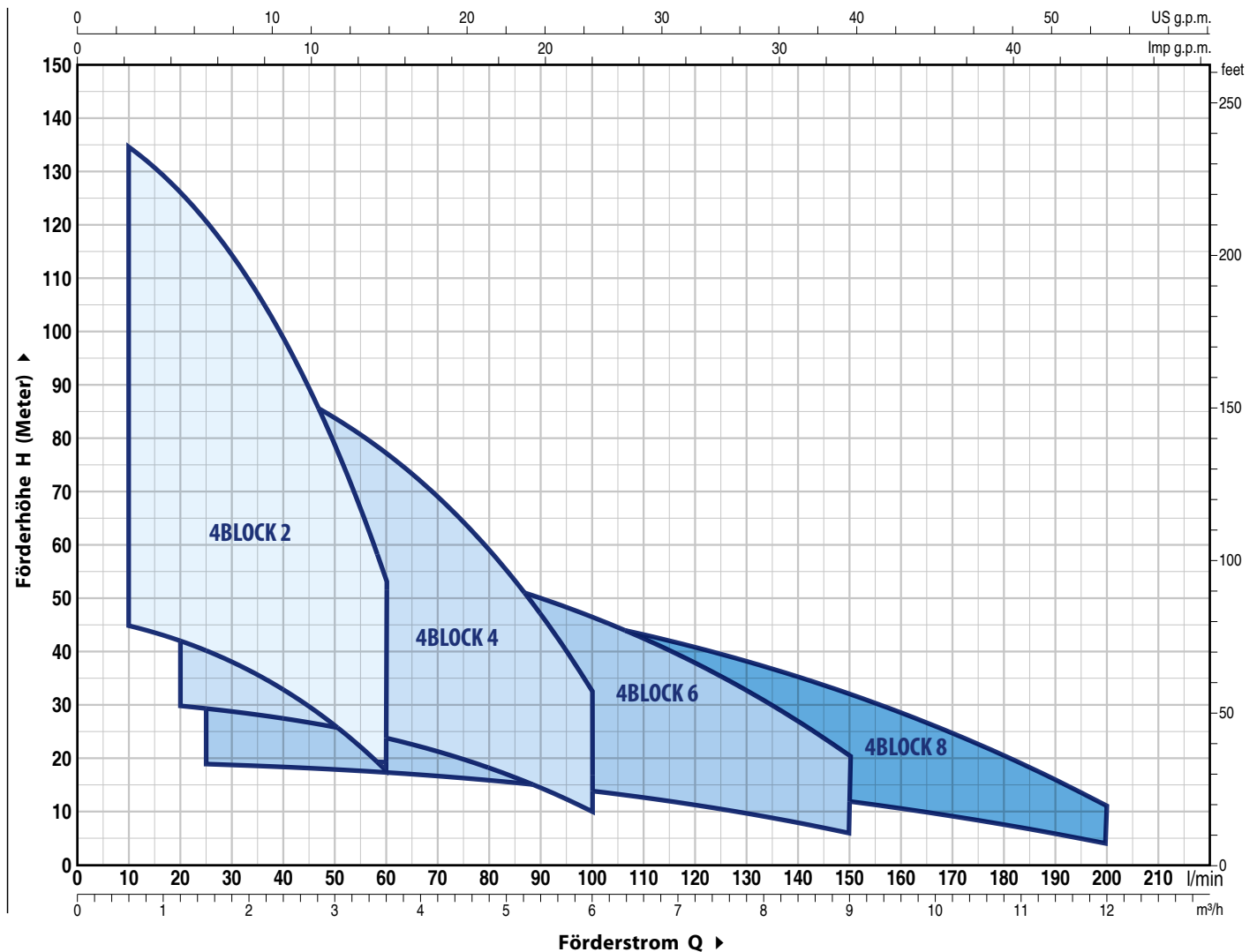

► Anschlussfertige Monoblock-Tiefbrunnenpumpe aus Edelstahl.

Komplett mit: – Innen liegendem Kondensator und integriertem thermischen Überlast-Motorschutz  
– 20 Meter Stromkabel

# 4-BLOCK® 4" Monoblock Unterwasserpumpen

KENNLINIEN UND LEISTUNGSDATEN (bei 50 Hz und einer Nenndrehzahl von 2900 min<sup>-1</sup>)

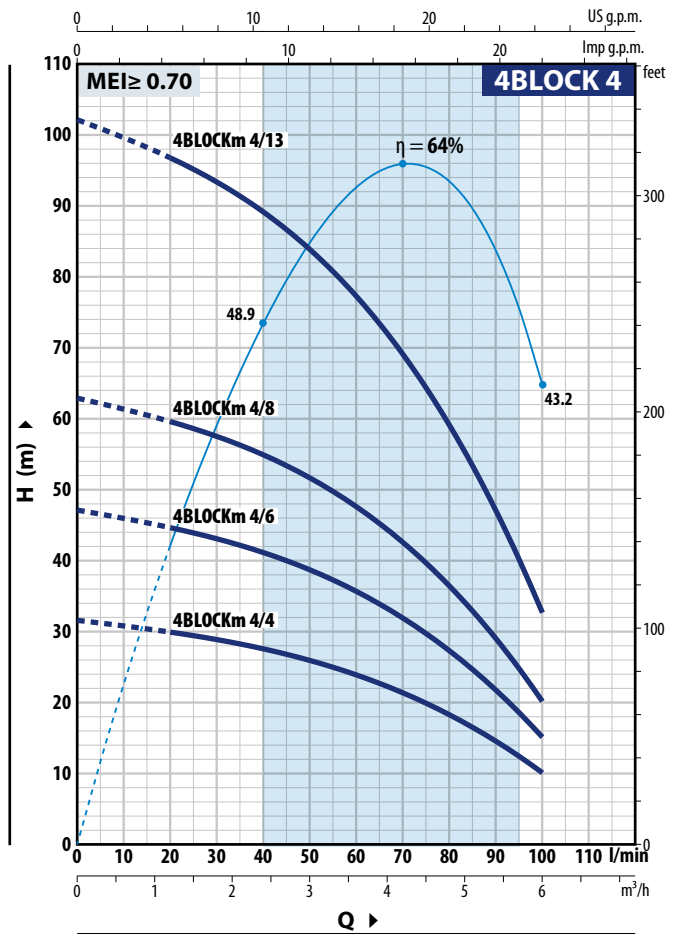
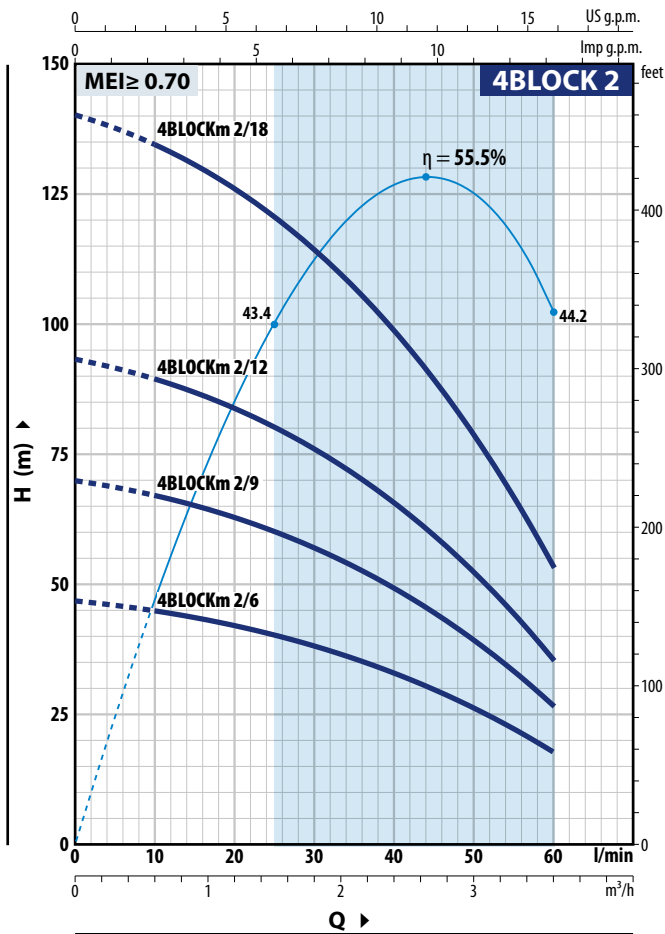

## 4BLOCK 2

MODELL Einphasig	LEISTUNG (P <sub>2</sub> )		Q m <sup>3</sup> /h l/min	H Meter						
	kW	HP		0	0.6	1.2	1.8	2.4	3.0	3.6
4BLOCKm 2/6	0.37	0.50	0	47	45	42	38	33	26.3	18
4BLOCKm 2/9	0.55	0.75	0	70	67.5	63	57	49.5	39.5	26.5
4BLOCKm 2/12	0.75	1	0	94	90	84	76	66	52.5	35.5
4BLOCKm 2/18	1.1	1.5	0	140	135	126	114	99	79	53.5

## 4BLOCK 4

MODELL Einphasig	LEISTUNG (P <sub>2</sub> )		Q m <sup>3</sup> /h l/min	H Meter						
	kW	HP		0	1.2	1.5	2.4	3.6	4.5	6.0
4BLOCKm 4/4	0.37	0.50	0	31.5	30	29.5	27.5	23.8	19.8	10
4BLOCKm 4/6	0.55	0.75	0	47	44.5	44	41	35.5	29.5	15
4BLOCKm 4/8	0.75	1	0	63	59.5	58.5	55	47.5	39.5	20
4BLOCKm 4/13	1.1	1.5	0	102	97	95	89	77	64.5	32.5

Q = Fördermenge H = Manometrische Förderhöhe

Kennlinientoleranz gemäß EN ISO 9906 Grad 3B.

## KENNLINIEN UND LEISTUNGSDATEN (bei 50 Hz und einer Nenndrehzahl von 2900 min<sup>-1</sup>)

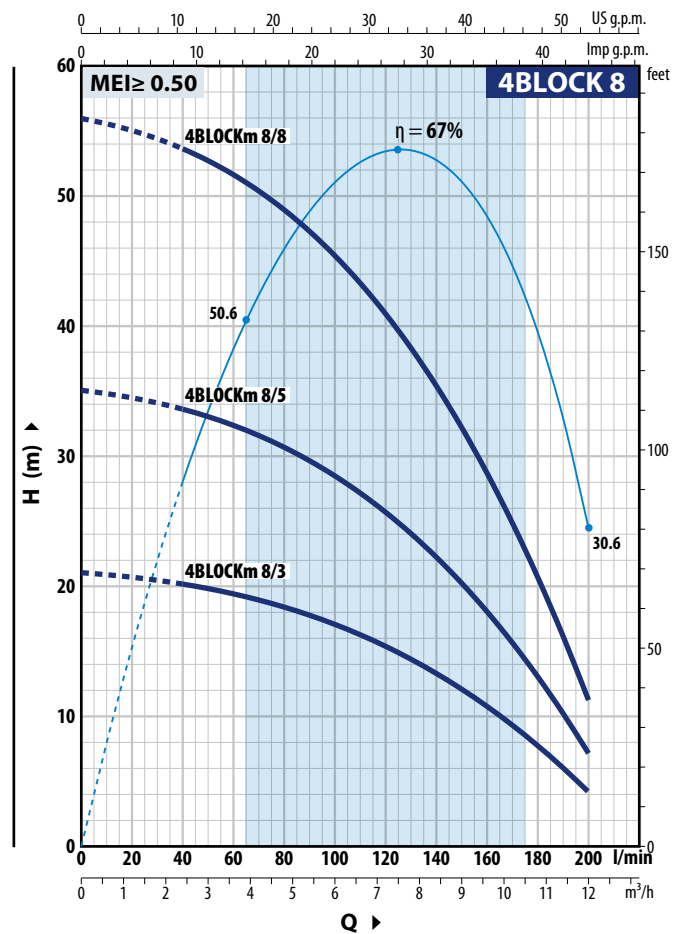
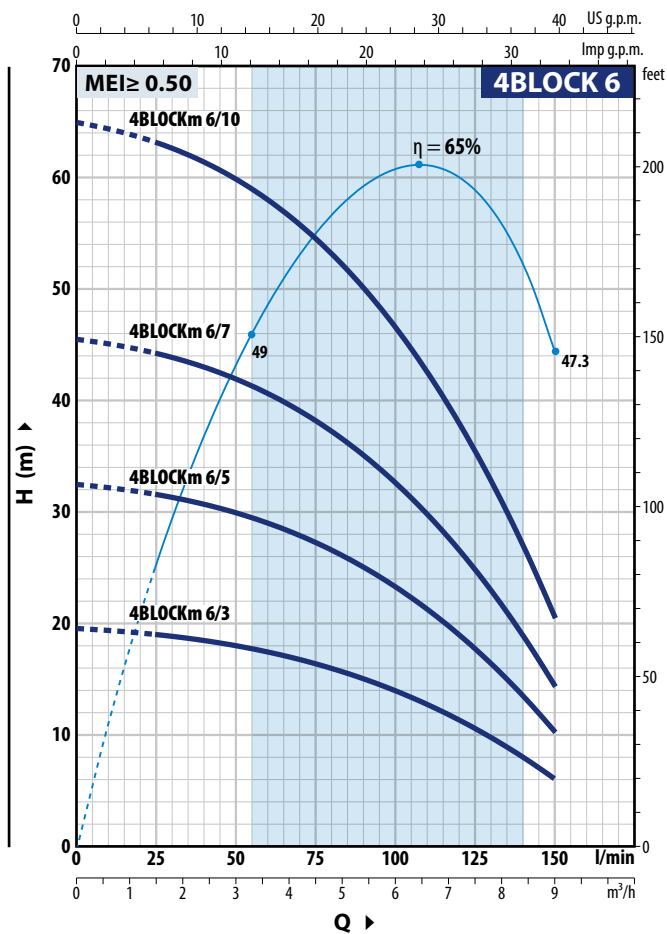

### 4BLOCK 6

MODELL Einphasig	LEISTUNG (P <sub>2</sub> )		Q														
	kW	HP		m <sup>3</sup> /h	0	1.5	2.4	3.6	4.5	6.0	7.5	9.0					
			l/min	0	25	40	60	75	100	125	150						
4BLOCKm 6/3	0.37	0.50	H Meter		19.5	19	18.4	17.4	16.4	14	10.6	6					
4BLOCKm 6/5	0.55	0.75			32.5	31.5	30.5	29	27.5	23.3	17.7	10					
4BLOCKm 6/7	0.75	1			45.5	44	43	40.5	38	32.5	24.8	14.5					
4BLOCKm 6/10	1.1	1.5			65	63	61.5	58	54.5	46.5	35.5	20.5					

### 4BLOCK 8

MODELL Einphasig	LEISTUNG (P <sub>2</sub> )		Q														
	kW	HP		m <sup>3</sup> /h	0	2.4	3.6	4.5	6.0	7.5	9.0	10.5	12				
			l/min	0	40	60	75	100	125	150	175	200					
4BLOCKm 8/3	0.55	0.75	H Meter		21	20	19.4	18.7	17.1	14.9	12.1	8.6	4				
4BLOCKm 8/5	0.75	1			35	33.5	32.5	31	28.5	24.8	20.2	14.3	7				
4BLOCKm 8/8	1.1	1.5			56	53.5	51.5	50	45.5	39.5	32.5	22.9	11.5				

Q = Fördermenge H = Manometrische Förderhöhe

Kennlinientoleranz gemäß EN ISO 9906 Grad 3B.

# 4-BLOCK® 4" Monoblock Unterwasserpumpen

## POS. BAUTEIL

## KONSTRUKTIONSMERKMALE

<b>1</b>	<b>GEHÄUSE</b>	Edelstahl AISI 304 mit Gewinde Druckstutzen gemäß ISO 228/1																	
<b>2</b>	<b>PUMPENLAGER</b>	Stationärer Teil in EPDM																	
<b>3</b>	<b>LAUFRÄDER</b>	Delrin																	
<b>4</b>	<b>DIFFUSOR</b>	Noryl																	
<b>5</b>	<b>LAUFRAD GEHÄUSERAUM</b>	Edelstahl AISI 304																	
<b>6</b>	<b>PUMPENWELLE</b>	Edelstahl AISI 304																	
<b>7</b>	<b>KABEL ABDECKUNG</b>	Edelstahl AISI 304																	
<b>8</b>	<b>FILTER</b>	Edelstahl AISI 304																	
<b>9</b>	<b>MOTOR HALTERUNG</b>	Technopolymer und Messing																	
<b>10</b>	<b>ROTORWELLE</b>	Edelstahl AISI 431																	
<b>11</b>	<b>MOTORUMMANTELUNG</b>	Edelstahl AISI 304																	
<b>12</b>	<b>GLEITRINGDICHTUNG</b>	<table border="1"> <thead> <tr> <th><i>Dichtung</i></th> <th><i>Welle</i></th> <th colspan="3"><i>Materialien</i></th> </tr> <tr> <th><i>Modell</i></th> <th><i>Durchmesser</i></th> <th><i>Stationärer Ring</i></th> <th><i>Rotierender Ring</i></th> <th><i>Elastomer</i></th> </tr> </thead> <tbody> <tr> <td>ST1-16</td> <td>Ø 16 mm</td> <td>Keramik</td> <td>Graphit</td> <td>NBR</td> </tr> </tbody> </table>			<i>Dichtung</i>	<i>Welle</i>	<i>Materialien</i>			<i>Modell</i>	<i>Durchmesser</i>	<i>Stationärer Ring</i>	<i>Rotierender Ring</i>	<i>Elastomer</i>	ST1-16	Ø 16 mm	Keramik	Graphit	NBR
<i>Dichtung</i>	<i>Welle</i>	<i>Materialien</i>																	
<i>Modell</i>	<i>Durchmesser</i>	<i>Stationärer Ring</i>	<i>Rotierender Ring</i>	<i>Elastomer</i>															
ST1-16	Ø 16 mm	Keramik	Graphit	NBR															
<b>13</b>	<b>LAGER</b>	<b>6203 / 6203</b>																	
<b>14</b>	<b>KONDENSATOR</b>	<b>EN 60252-1/A1</b>																	
<b>15</b>	<b>MOTOR</b>	<p>Unterwassermotor von Pedrollo, geeignet für den Dauerlauf, wiederwickelbar ölgefüllt (lebensmittelechtes Öl)</p> <p><b>4BLOCKm:</b> einphasig 230 V – 50 Hz Motor mit innenliegendem Kondensator. Thermischer Überlastschutz integriert in der Wicklung.</p> <p>– Isolation: Klasse F – Schutzklasse: IP X8</p>																	
<b>16</b>	<b>AUSGLEICHSMEMBRAN</b>																		
<b>17</b>	<b>STROMKABEL</b>	<p>⇒ <b>DRINCABLE® HRC</b> Typzulassung für die Verwendung mit Trinkwasser durch die benannte Stelle ACS, gemäß XP P 41-250, Nr.18 MAT NY 156</p> <p><b>Standard Kabellänge 20 Meter</b></p>																	

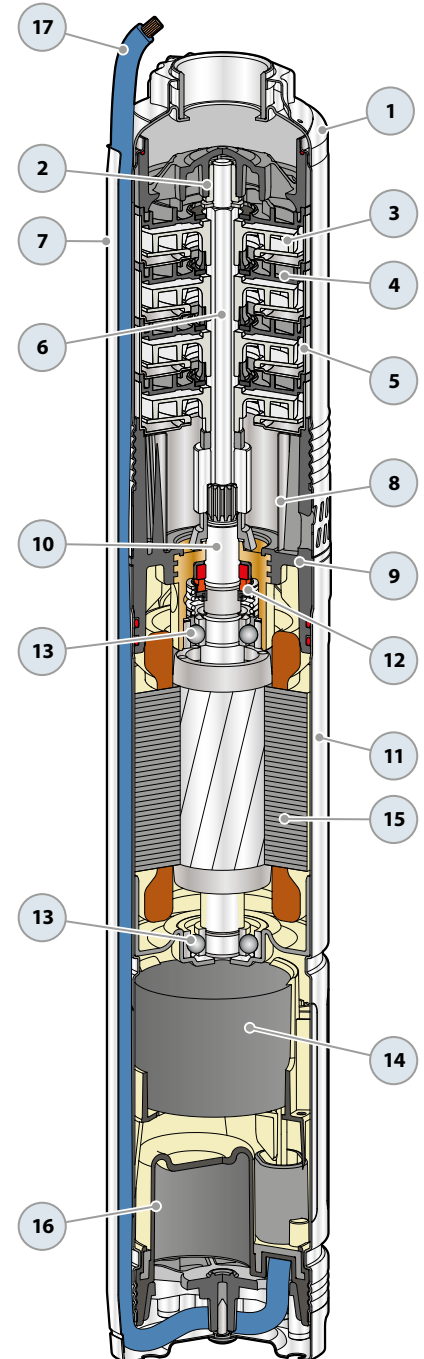

## ABMESSUNGEN UND GEWICHT

MODELL	ANSCHLUSS	ABMESSUNGEN mm			kg
		STUFEN	Ø	h	
Einphasig	DN				1~
4BLOCKm 2/6	1¼"	6	100	597	11.2
4BLOCKm 2/9		9		657	12.4
4BLOCKm 2/12		12		737	14.3
4BLOCKm 2/18		18		907	17.2
4BLOCKm 4/4		4		577	10.8
4BLOCKm 4/6		6		627	11.8
4BLOCKm 4/8		8		697	12.8
4BLOCKm 4/13		13		872	16.6
4BLOCKm 6/3		3		572	10.6
4BLOCKm 6/5		5		635	11.8
4BLOCKm 6/7		7		718	13.1
4BLOCKm 6/10		10		862	16.4
4BLOCKm 8/3		3		572	10.6
4BLOCKm 8/5		5		655	12.5
4BLOCKm 8/8		8		799	15.4

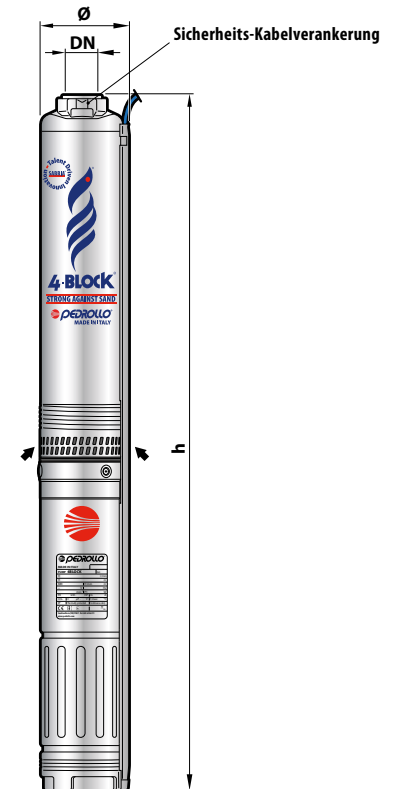

## LEISTUNGS-AUFNAHME

MODELL	SPANNUNG	
	230 V	240 V
Einphasig	230 V	240 V
4BLOCKm – 0.37 kW	3.2 A	3.1 A
4BLOCKm – 0.55 kW	4.0 A	3.8 A
4BLOCKm – 0.75 kW	6.0 A	5.8 A
4BLOCKm – 1.1 kW	8.0 A	7.7 A

## KONDENSATOR

MODELL	KAPAZITÄT
Einphasig	230 V bzw 240 V
4BLOCKm – 0.37 kW	20 µF - 450 VL
4BLOCKm – 0.55 kW	20 µF - 450 VL
4BLOCKm – 0.75 kW	35 µF - 450 VL
4BLOCKm – 1.1 kW	35 µF - 450 VL

## PALETTIERUNG

MODELL	PALETTE
Einphasig	Anzahl der Pumpen
4BLOCKm 2	55
4BLOCKm 4	55
4BLOCKm 6	55
4BLOCKm 8	55

### Standard installation

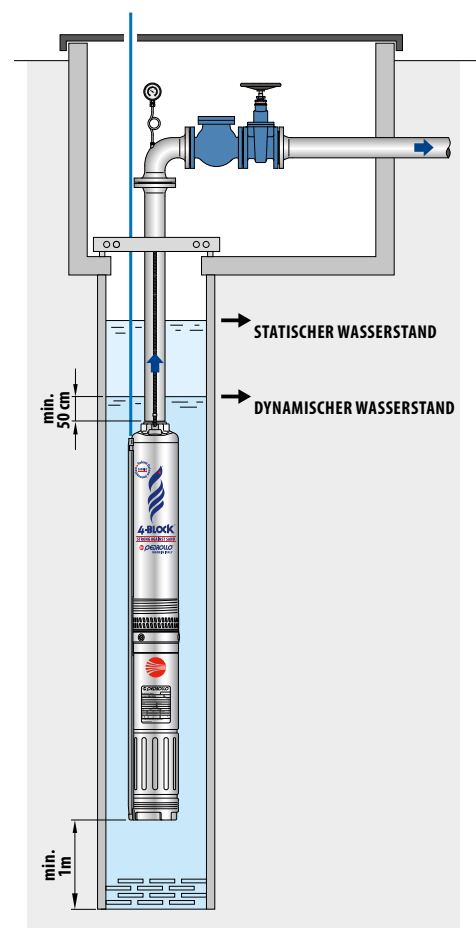

*Die in dieser Veröffentlichung enthaltenen Daten sind nicht als verbindlich anzusehen.  
Die Pedrollo S.p.A. behält sich das Recht vor, Änderungen vorzunehmen, die sie zur Verbesserung ihrer Produktion für angebracht hält.*