

 Aguas residuales

 Uso civil

 Uso industrial

※ Electrobombas sumergibles 4 polos (1450 min⁻¹)



CAMPO DE PRESTACIONES

- Caudal hasta **5000 l/min** (300 m³/h)
- Altura hasta **28 m**

USOS E INSTALACIONES

Las electrobombas de la serie **MC4**, fabricadas en hierro fundido de considerable grosor, alta solidez, resistencia a la abrasión y durabilidad, están equipadas con un rodete BICANAL que permite el drenaje de líquidos con presencia de cuerpos sólidos en suspensión, con fibra corta. Por lo tanto, son adecuadas para transportar **aguas residuales y de alcantarillado, aguas mezcladas con lodos, aguas subterráneas y aguas superficiales** para aplicaciones en edificios de apartamentos, edificios públicos, industrias, estacionamientos, aparcamientos subterráneos, áreas de lavado, etc.

MOTOR ELÉCTRICO

- ※ **Motor eléctrico con térmico trifásico incorporado en el bobinado para conectar al cuadro eléctrico. N.B. La garantía es válida si el térmico está conectado al cuadro eléctrico.**

EJECUCIÓN

- ※ Cable de alimentación de longitud **10 m**

LÍMITES DE UTILIZO

- Profundidad bajo el nivel del agua hasta **10 m** (con cable de alimentación de longitud adecuada)
- Temperatura del líquido hasta **+40 °C**
- Paso de cuerpos sólidos en suspensión hasta **Ø 80 mm**
- **Para un servicio continuo, la electrobomba no debe elevarse más de 290 mm**

EJECUCIONES A PEDIDO

- ※ Electrobombas equipadas con sondas internas que detectan la presencia de agua en la cámara de aceite
- ※ Electrobombas con cable doble para arranque estrella/triángulo
- ※ Otras tensiones o frecuencias a 60 Hz

CURVAS Y DATOS DE PRESTACIONES - n= 1450 min⁻¹

50 Hz

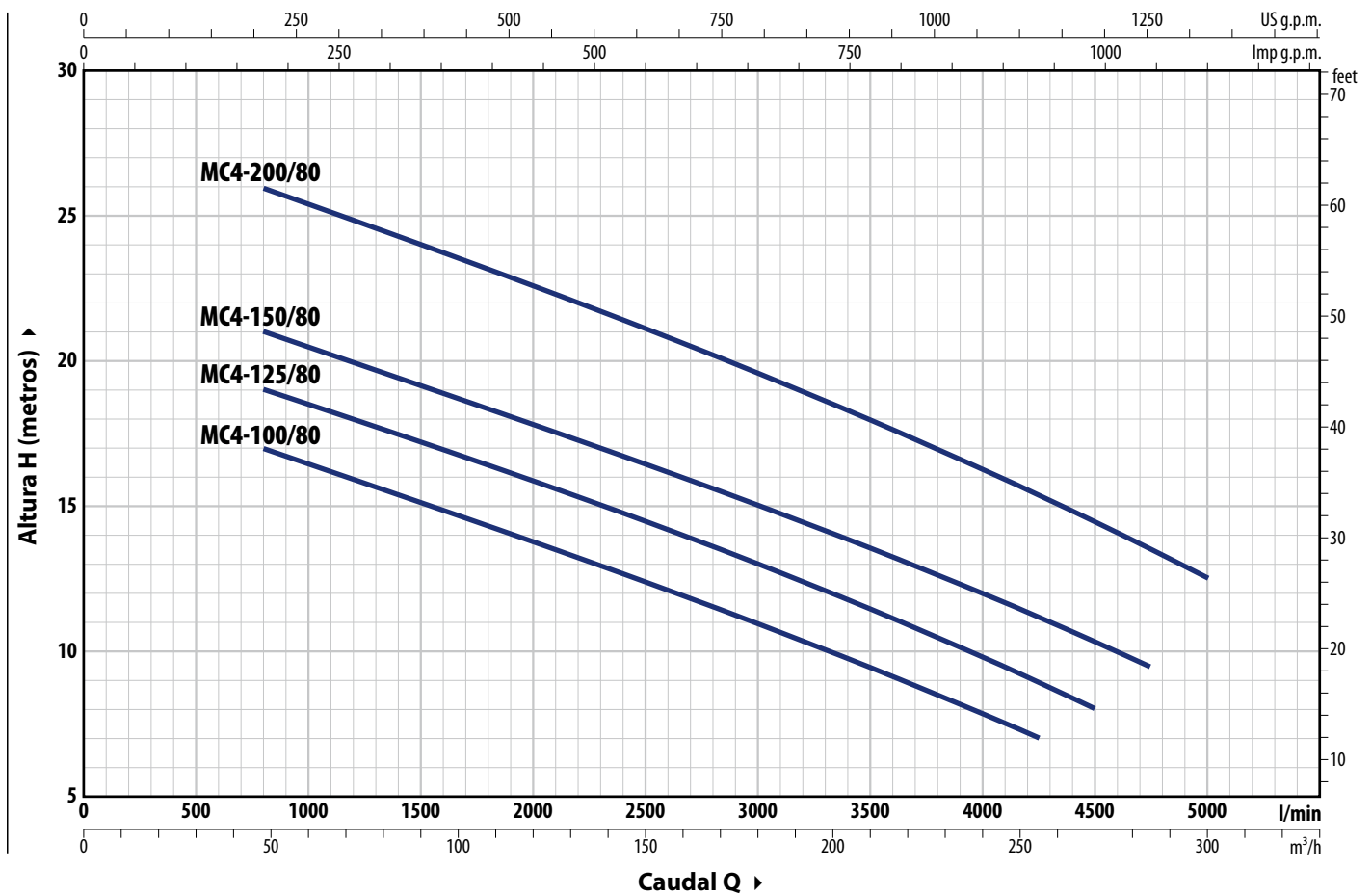

TIPO	POTENCIA (P ₂)		Q	Caudal												
	kW	HP		m ³ /h	0	48	60	120	180	240	255	270	285	300		
Trifásico				0	800	1000	2000	3000	4000	4250	4500	4750	5000			
MC4-100/80	7.5	10	H m	19	17	16.4	13.7	11	7.8	7						
MC4-125/80	9.2	12.5		21	19	18.5	15.8	13	9.8	9	8					
MC4-150/80	11	15		23.5	21	20.7	18	15.2	12.1	11.3	10.4	9.5				
MC4-200/80	15	20		28	26	25.3	22.5	19.5	16.2	15.3	14.4	13.5	12.5			

Q = Caudal H = Altura manométrica total

Tolerancia de las curvas de prestaciones según EN ISO 9906 Grado 3B.

CONSUMOS

TIPO	TENSIÓN			
	230 V - Δ	400 V - ʌ	400 V - Δ	690 V - ʌ
MC4-100/80	29.4 A	17.0 A	17.0 A	9.8 A
MC4-125/80	34.6 A	20.0 A	20.0 A	11.6 A
MC4-150/80	38.1 A	22.0 A	22.0 A	12.7 A
MC4-200/80	49.3 A	28.5 A	28.5 A	16.5 A

DIMENSIONES Y PESOS

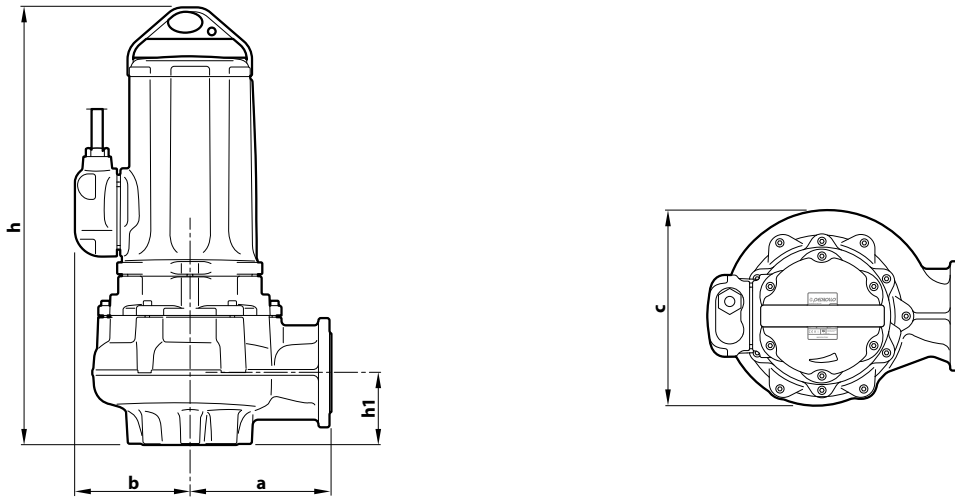

TIPO	Paso cuerpos sólidos	DIMENSIONES mm					kg
		a	b	c	h	h1	
Trifásico	Ø 80 mm	285	228	395	858	130	3~
MC4-100/80							224
MC4-125/80							226
MC4-150/80							236
MC4-200/80							246

BRIDA DE LA BOCA

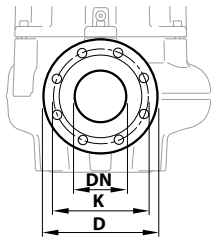

CONTRABRIDA

(PUEDE PEDIRSE POR SEPARADO)

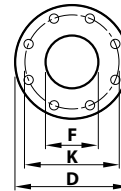

TIPO	BRIDA DN	K mm	D mm	ORIFICIOS	
				Nº	Ø (mm)
Trifásico	100 (PN10)	180	220	8	18
MC4-100/80					
MC4-125/80					
MC4-150/80					
MC4-200/80					

TIPO	BRIDA DN	F	K mm	D mm	ORIFICIOS	
					Nº	Ø (mm)
Trifásico	100	4"	180	220	8	18
MC4-100/80						
MC4-125/80						
MC4-150/80						
MC4-200/80						

BASE

(PUEDE PEDIRSE POR SEPARADO)

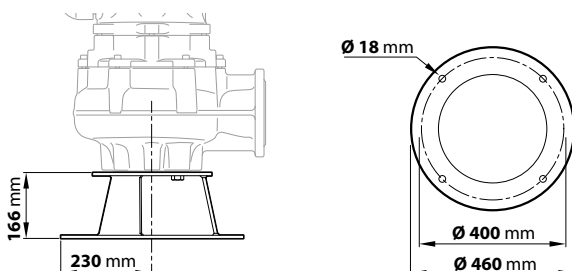

CARACTERÍSTICAS CONSTRUCTIVAS

1 Cuerpo bomba Hierro fundido con tratamiento de cataforesis

2 Rodete Tipo BICANAL en hierro fundido con tratamiento de cataforesis

3 Soporte del motor Hierro fundido

4 Tapa del motor Hierro fundido

5 Eje motor Acero inoxidable **AISI 431**

6 Doble sello mecánico con cámara de aceite interpuesta

Sello	Eje	Posición	Materiales
MG1-43	Ø 43 mm	Lado motor	Cerámica / Grafito / NBR
ARP-40	Ø 40 mm	Lado bomba	Carburo de silicio / Carburo de silicio / NBR

7 Motor Eléctrico

Trifásico 230/400 V - 50 Hz o 400/690 V - 50 Hz
con térmico trifásico incorporado en el bobinado para conectar al cuadro eléctrico

- Aislamiento: clase F
- Protección: IP X8

8 ✖ Sonda para detectar agua en la cámara de aceite

9 Cable de alimentación

✖ De 10 metros tipo "EM2 quality"

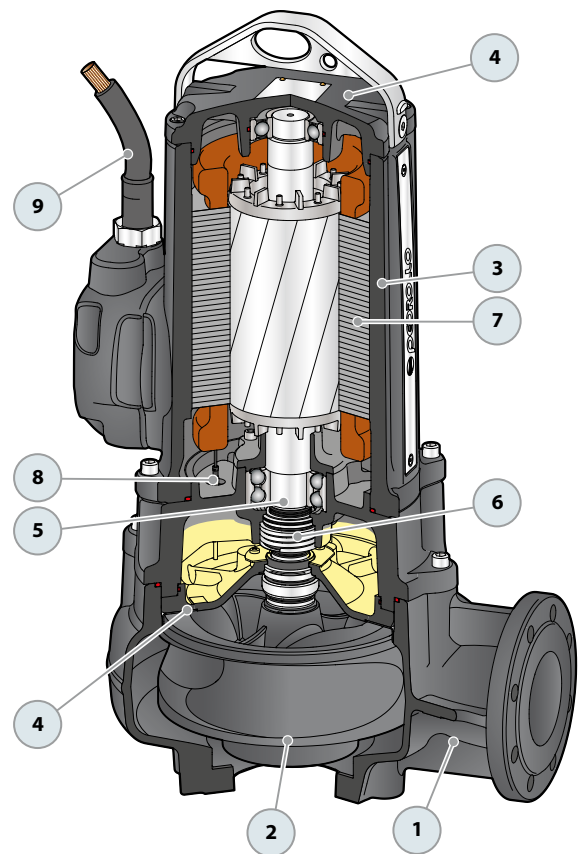

PIE DE ACOPLAMIENTO VXC4 – MC4

VERSIÓN CON SALIDA VERTICAL Y TUBOS GUÍA DE 2"

Para VXC4, MC4	Cód. ASSPVXC4V	DN 4"
-----------------------	----------------	--------------

※ **Kit formado por:**



Pie de acoplamiento completo con contrabrida



Guía de deslizamiento con tornillos y junta



Soporte para tubos guía



ACCESORIOS QUE SE PUEDEN PEDIR

GUÍA DESLIZANTE

※ Para VXC4, MC4	Cód. ASSFL100
------------------	---------------

Con tornillos y juntas



SOPORTE INTERMEDIO TUBOS GUÍA

※ Para tubos guía Ø 2"	Cód. 859SV349INTFA
------------------------	--------------------

Por razones de estabilidad, interponer un soporte cada 3 metros



TUBO GUÍA (en acero inoxidable AISI 304)

※ Tubo guía Ø 2" de 3 metros	Cód. 54SARTG0063F
------------------------------	-------------------

※ Tubo guía Ø 2" de 6 metros	Cód. 54SARTG0066F
------------------------------	-------------------



Instalación típica

1. Electrobomba
2. Pie de acoplamiento
3. Tubos guía
4. Soporte superior tubos guía
5. Soporte intermedio tubos guía
6. Cadena de elevación
7. Cuadro eléctrico
8. Flotador de parada
9. Flotador de arranque
10. Flotador de arranque bomba adicional
11. Flotador de alarma
12. Válvula de retención
13. Zócalo de cemento

