

HT PRO

Mehrstufige vertikale Elektropumpen



MADE IN ITALY

 **PEDROLLO**[®]
the spring of life

HT-PRO

Mehrstufige vertikale Elektropumpen

EDELSTAHL

- ※ **Vollständig aus Edelstahl:** Pumpengehäuse, Gehäuse-Rückplatte, Laufräder und Laufradgehäuse aus Edelstahl AISI 304
- ※ **Robust, kompakt und effizient:** Die mehrstufigen Pumpen HT-PRO wurden mithilfe spezieller Software für die fluiddynamische Berechnung konzipiert und so ausgelegt, dass hohe hydraulische Leistungen und eine robuste, kompakte und zuverlässige mechanische Konstruktion gewährleistet werden.
- ※ **Höhere Zuverlässigkeit und geringe Betriebskosten**
- ※ **Hydraulik mit Wirkungsgrad $MEI \geq 0,4$**
- ※ **Motorwelle:** Edelstahl AISI 316
- ※ **Gleitringdichtung:** Standardausführung mit Gleitseiten aus Keramik – Graphit und NBR-Elastomer. Erhältlich mit Gleitseiten aus Siliziumkarbid und EPDM- und VITON-Elastomeren.
- ※ **O-Ringe:** Standardausführung NBR. Auf Anfrage erhältlich: EPDM und VITON.

-  Sauberes Wasser
-  Für landwirtschaftliche Anwendungen
-  Für gewerbliche Anwendungen
-  Für industrielle Anwendungen



LEISTUNGSBEREICH

- Förderstrom bis **800 l/min** (48 m³/h)
- Förderhöhe bis **160 m**

EINSATZBEREICH

- Manometrische Saughöhe bis zu **7 m**
- Temperatur der zu fördernden Flüssigkeit von **-15 °C bis +90 °C**
- Umgebungstemperatur bis zu **+40 °C**
- Max. Betriebsdruck Pumpengehäuse **16 bar**
- Dauerbetrieb **S1**

INSTALLATION UND ANWENDUNG

Diese Pumpen werden für die Wasserversorgung, für die Förderung von sauberem Wasser, für die Druckerhöhung ziviler/industrieller und landwirtschaftlicher Anlagen empfohlen. Die mehrstufige Konstruktion garantiert sehr niedrige Geräuschschwellen während des

Betriebs. Der neu konzipierte Elektromotor ist für den Betrieb mit Inverter ausgelegt und bietet einen gleichmäßigen und laufruhigen Betrieb. Effizienzklasse **IE3**, Isolierung in Klasse **F** und Schutzart **IPX4**. Die Gleitringdichtung aus **KERAMIK – GRAPHIT – NBR** ermöglicht einen dauerhaft zuverlässigen und regelmäßigen Betrieb.

OPTIONEN AUF ANFRAGE

- Andere Spannungswerte oder Frequenz 60 Hz
- Pumpe aus Edelstahl AISI 316
- Für Flüssigmedien mit höheren oder niedrigeren Temperaturwerten (MAX 110°)
- Pumpengehäuse mit Gewindeanschlüssen NPT ANSI B 1.20.1
- Kit für Trockenlaufschutz

GEWÄHRLEISTUNG

2 Jahre gemäß unseren allgemeinen Geschäftsbedingungen

KENNLINIEN

50 Hz n= 2900 min⁻¹ HS= 0 m

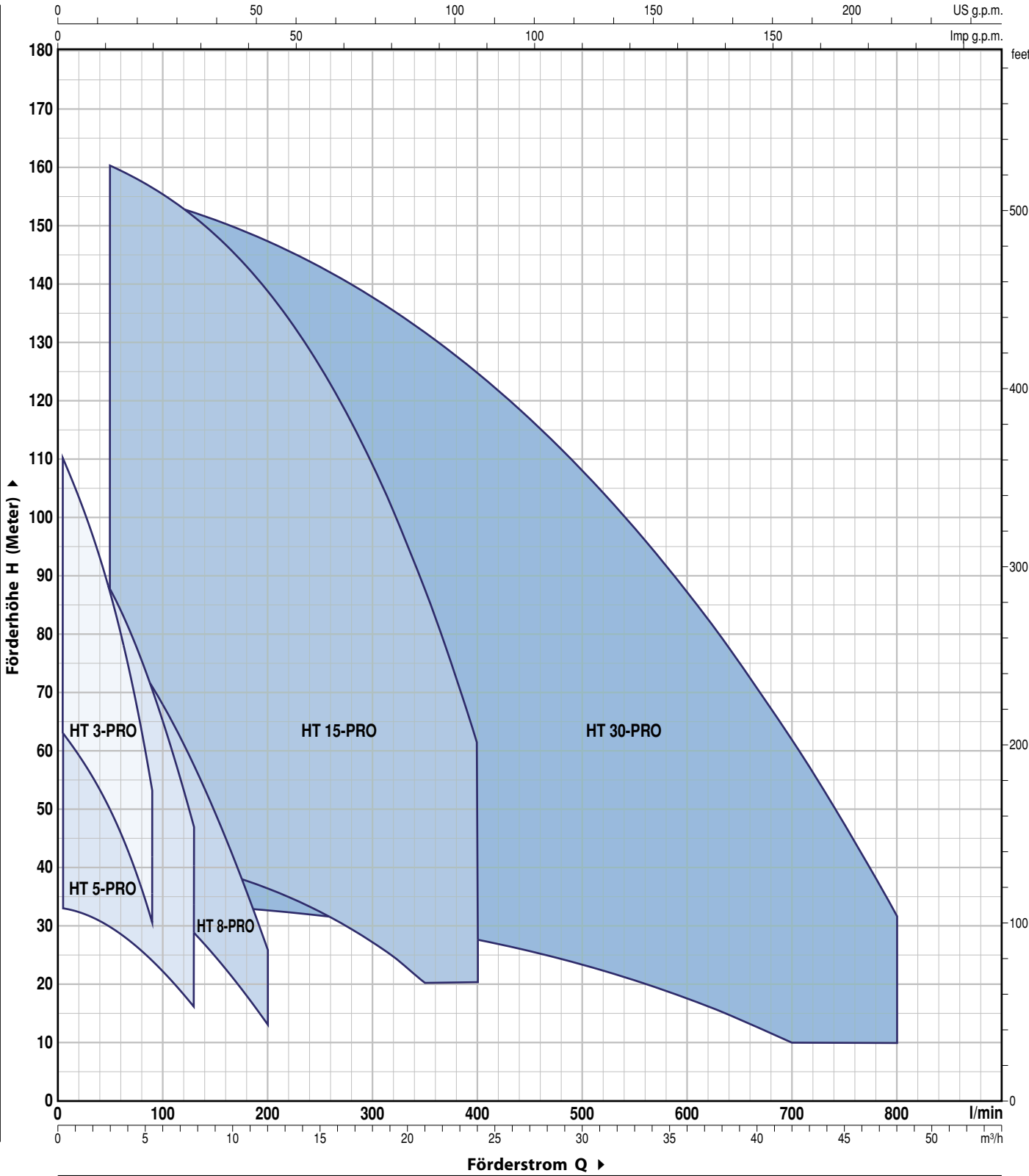

HT 3 - PRO

KENNLINIEN

50 Hz n= 2900 min⁻¹ HS= 0 m

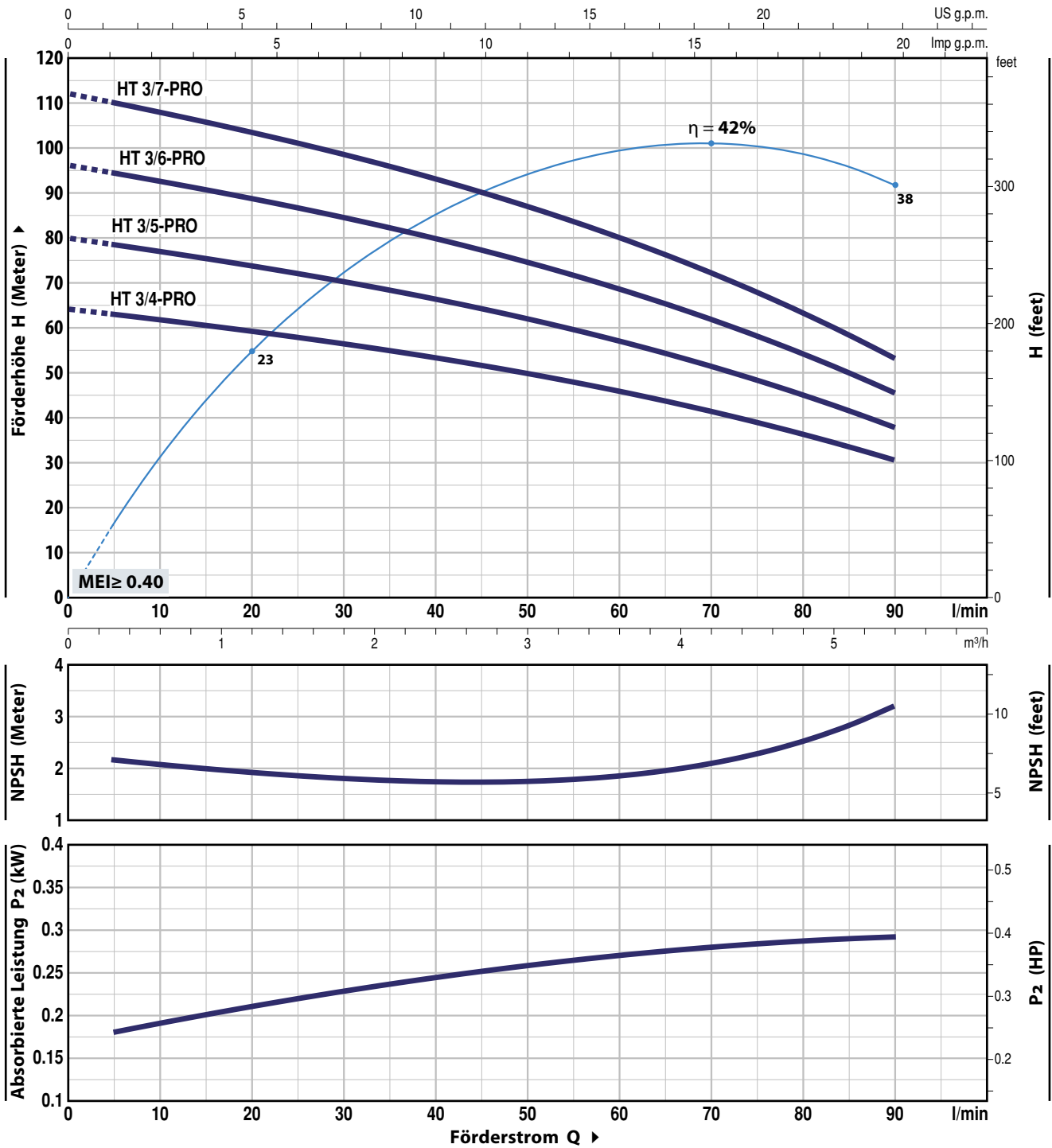

MODELL		LEISTUNG (P ₂)		▲	Q	Flow Rate							
Einphasig	Dreiphasig	kW	HP			m³/h	0	0.3	0.6	1.2	2.4	3.6	4.8
					l/min	0	5	10	20	40	60	80	90
HTm 3/4 - PRO	HT 3/4 - PRO	0.75	1	IE3	H Meter	64	63	61.5	59	53	45.5	36	30.5
HTm 3/5 - PRO	HT 3/5 - PRO	1.1	1.5			80	79	77	74	66.5	57	45	38
HTm 3/6 - PRO	HT 3/6 - PRO	1.5	2			96	94	92	89	80	68.5	54	45.5
HTm 3/7 - PRO	HT 3/7 - PRO	1.8	2.5			112	110	108	103	93	80	63	53

Q = Förderstrom H = Manometrische Gesamtförderhöhe HS = Saughöhe

Toleranz der Leistungskennlinien gemäß EN ISO 9906 Grad 3B.

▲ Wirkungsgradklasse des Drehmotors (IEC 60034-30-1)

HT 5 - PRO

KENNLINIEN

50 Hz n= 2900 min⁻¹ HS= 0 m

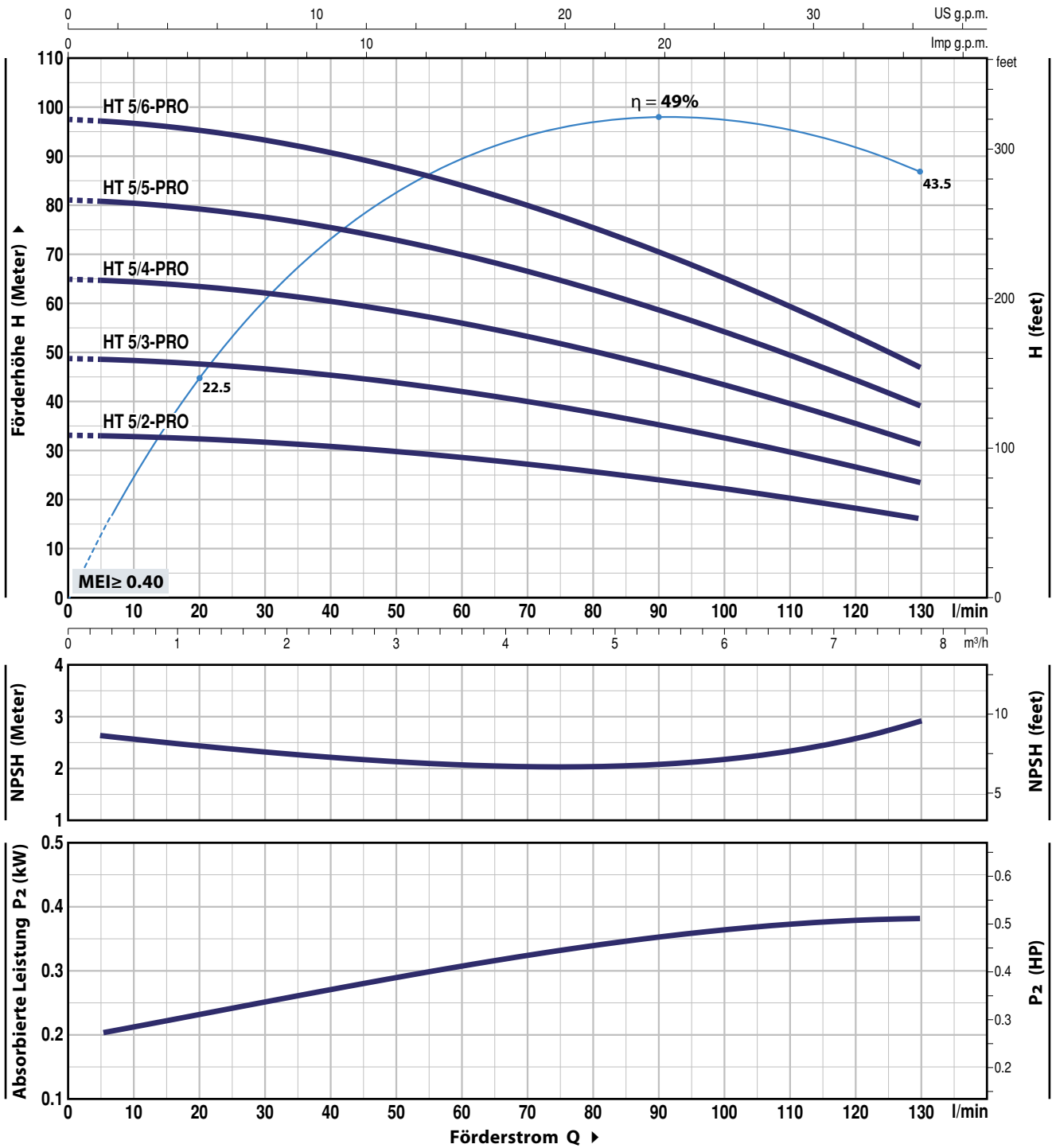

MODELL		LEISTUNG (P ₂)		▲	Q	Flow Rate (l/min)										
Einphasig	Dreiphasig	kW	HP			IE3	0	0.3	0.6	1.2	2.4	3.6	4.8	5.4	6	7.8
HTm 5/2 - PRO	HT 5/2 - PRO	0.75	1	IE3	H Meter	0	5	10	20	40	60	80	90	100	130	
HTm 5/3 - PRO	HT 5/3 - PRO	1.1	1.5			33	33	32.7	32.3	30.5	28.5	25.5	24	22.2	16	
HTm 5/4 - PRO	HT 5/4 - PRO	1.5	2			49	49	48.5	47.5	45.5	42	37.5	35	32.5	24	
HTm 5/5 - PRO	HT 5/5 - PRO	1.8	2.5			65	65	64.5	63.5	60.5	56	50.5	47	43.5	32	
HTm 5/6 - PRO	HT 5/6 - PRO	2.2	3			81	81	80.5	79	76	70	63	58.5	54	39	
						98	97	97	95	91	84	75	70	65	47	

Q = Förderstrom H = Manometrische Gesamtförderhöhe HS = Saughöhe

Toleranz der Leistungskennlinien gemäß EN ISO 9906 Grad 3B.

▲ Wirkungsgradklasse des Drehmotors (IEC 60034-30-1)

HT 8 - PRO

KENNLINIEN

50 Hz n = 2900 min⁻¹ HS = 0 m

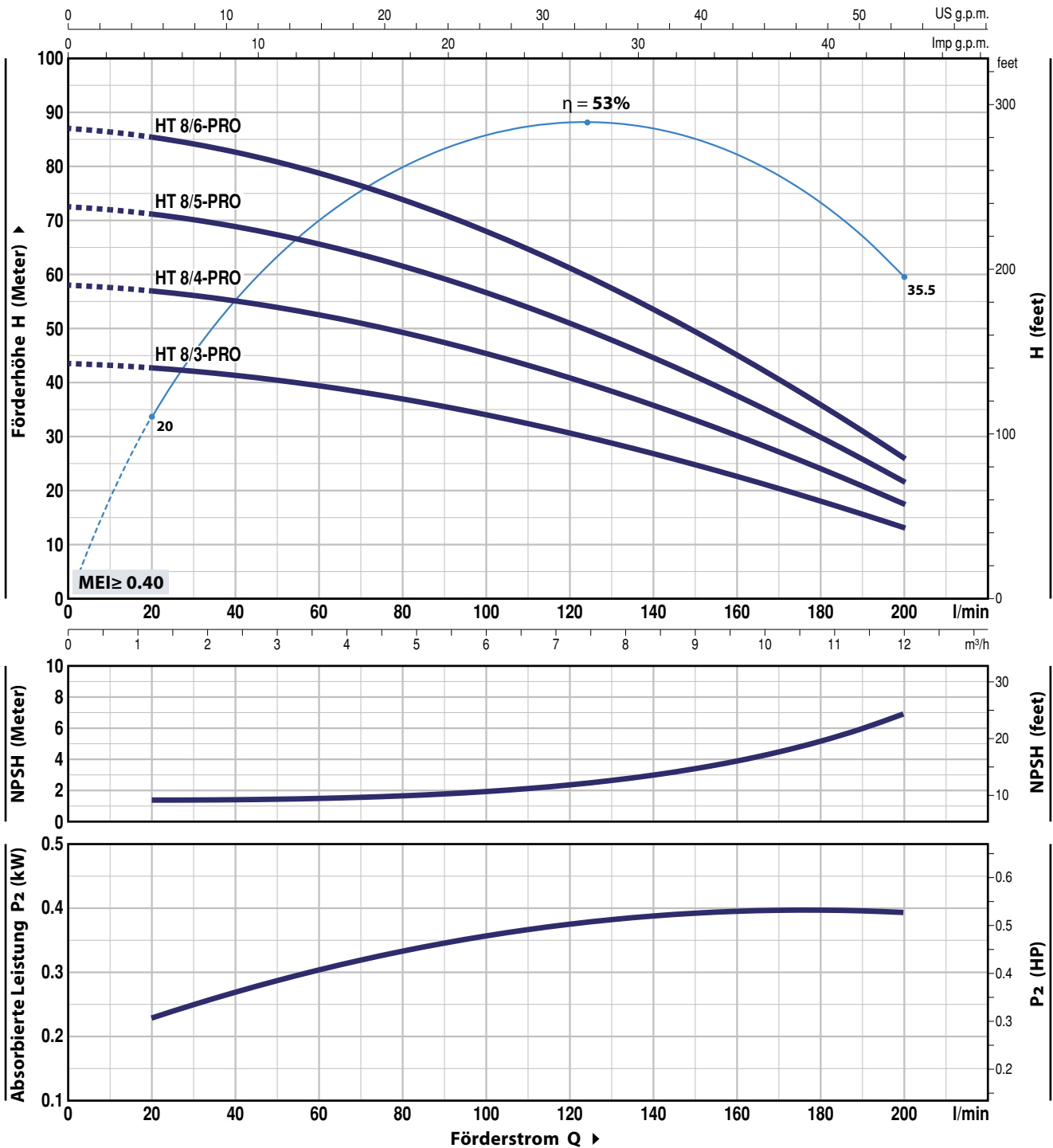

MODELL		LEISTUNG (P ₂)		▲	Q	m ³ /h											
Einphasig	Dreiphasig	kW	HP			0	1.2	2.4	3.6	4.8	6.0	7.2	8.4	9.6	10.8	12.0	
					0	20	40	60	80	100	120	140	160	180	200		
HTm 8/3 - PRO	HT 8/3 - PRO	1.1	1.5	IE3 H Meter	44	43	41.5	39.5	37	34	30.5	26.8	22.6	17.9	13		
HTm 8/4 - PRO	HT 8/4 - PRO	1.5	2		58	58	55	52.5	49.5	45.5	41	35.5	30	23.9	18		
HTm 8/5 - PRO	HT 8/5 - PRO	1.8	2.5		73	71.5	69	66	61.5	57	51	44.5	37.5	30	21.5		
HTm 8/6 - PRO	HT 8/6 - PRO	2.2	3		87	85.5	83	79	74	68	61.5	53.5	45	36	26		

Q = Förderstrom H = Manometrische Gesamtförderhöhe HS = Saughöhe

Toleranz der Leistungskennlinien gemäß EN ISO 9906 Grad 3B.

▲ Wirkungsgradklasse des Drehmotors (IEC 60034-30-1)

HT 15 - PRO



KENNLINIEN

50 Hz n = 2900 min⁻¹ HS = 0 m

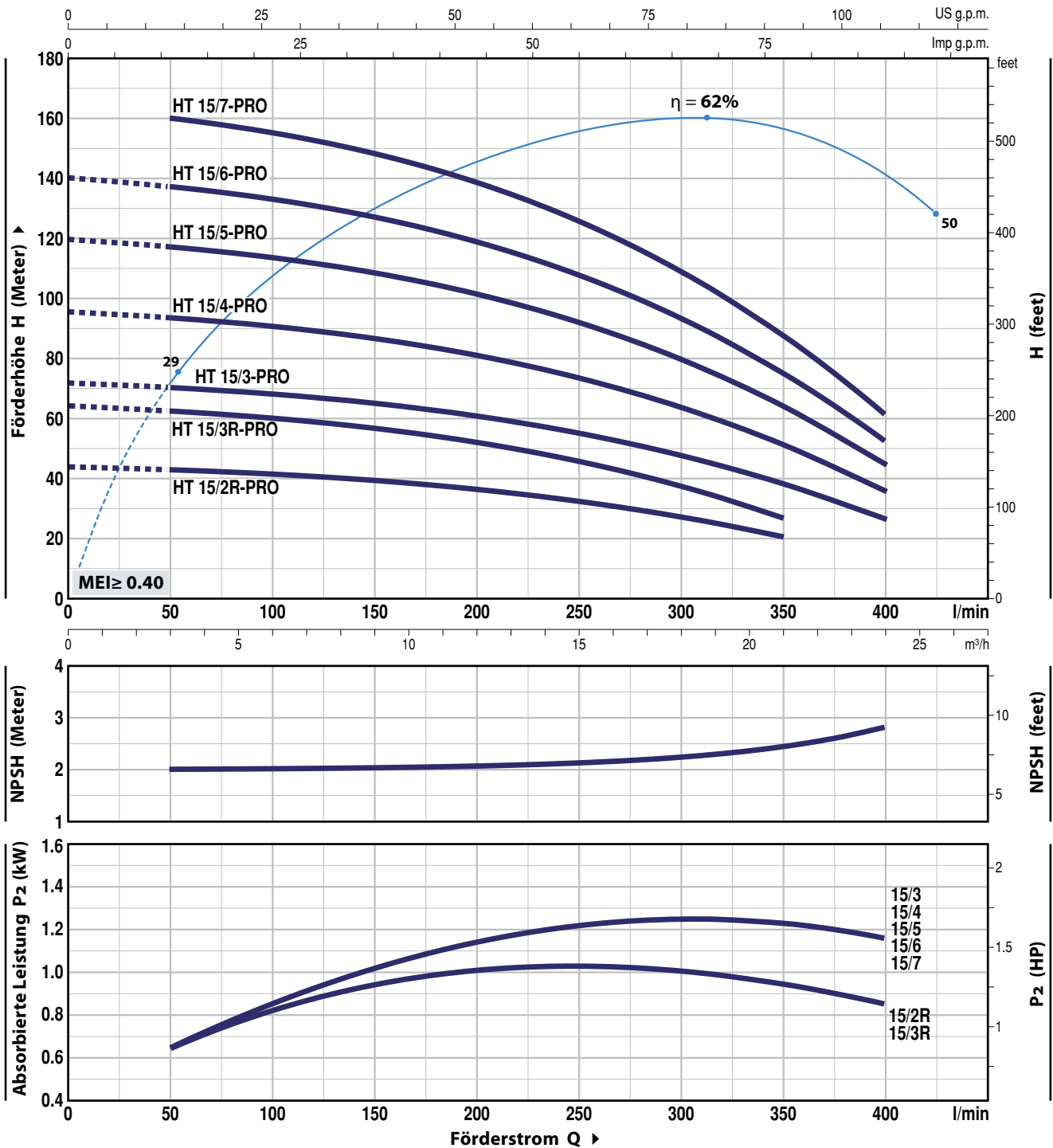

MODELL	LEISTUNG (P ₂)		▲	Q	m ³ /h								
	kW	HP			0	3	6	12	18	21	24		
Dreiphasig					0	50	100	200	300	350	400		
HT 15/2R - PRO	2.2	3	IE3 H Meter	H Meter	44	43	41.5	36.5	27.5	20.5	-		
HT 15/3R - PRO	3	4			64.5	62.5	60.5	52.0	37.5	27	-		
HT 15/3 - PRO	4	5.5			72	70	68.5	61	48	38.5	27		
HT 15/4 - PRO	5.5	7.5			96	94	91	81	64	51.5	36		
HT 15/5 - PRO	7.5	10			120	117	114	102	80	64.5	45		
HT 15/6 - PRO	9.2	12.5			140	137	133	119	94	75.5	52.5		
HT 15/7 - PRO	9.2	12.5			-	160	155	139	109	88	61.5		

Q = Förderstrom H = Manometrische Gesamtförderhöhe HS = Saughöhe

Toleranz der Leistungskennlinien gemäß EN ISO 9906 Grad 3B.

▲ Wirkungsgradklasse des Drehmotors (IEC 60034-30-1)

HT 30 - PRO

KENNLINIEN

50 Hz n = 2900 min⁻¹ HS = 0 m

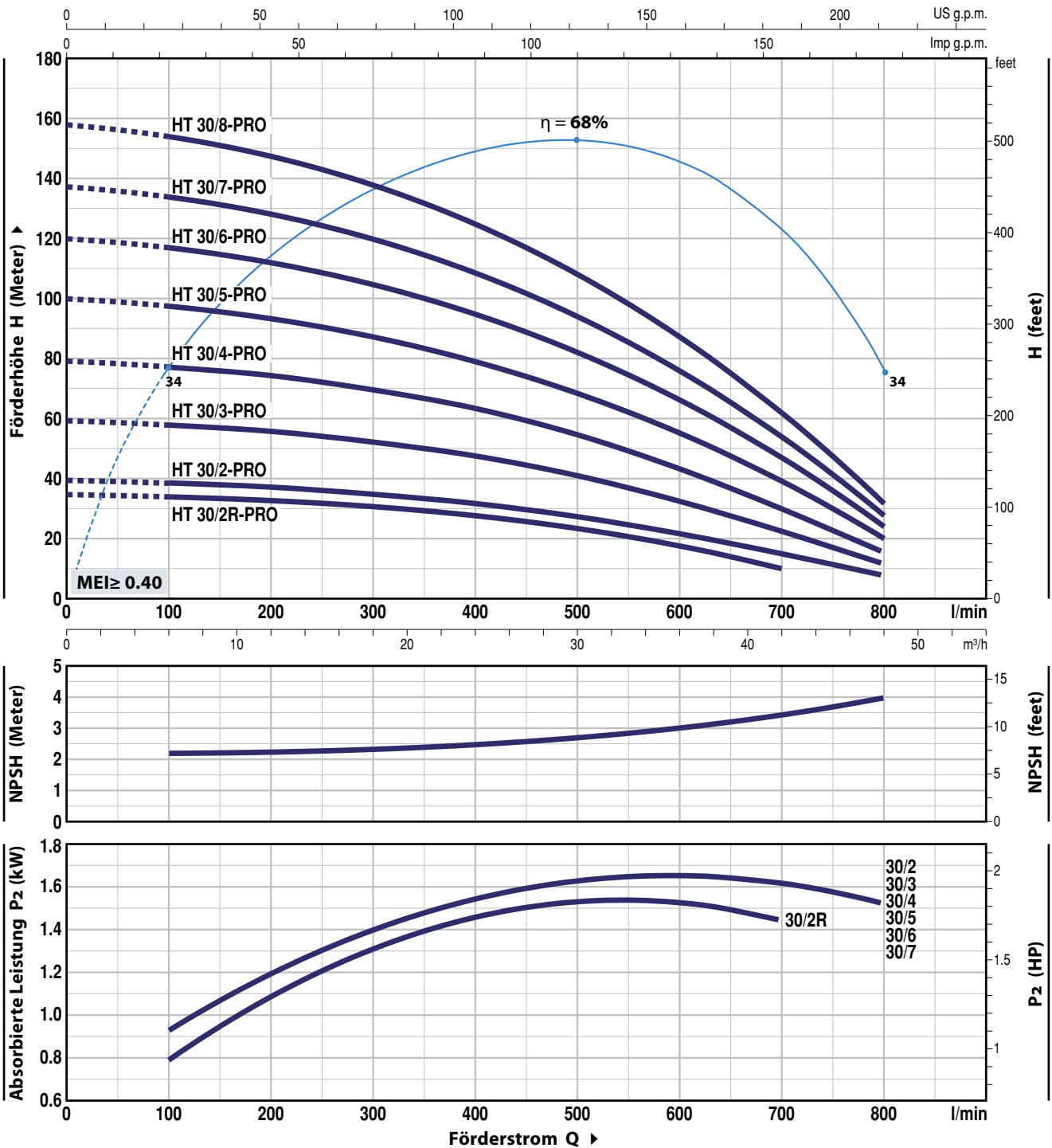

MODELL	LEISTUNG (P ₂)		▲	Q	m ³ /h							
	kW	HP			0	6	12	18	24	36	42	48
Dreiphasig				l/min	0	100	200	300	400	600	700	800
HT 30/2R - PRO	3	4	IE3	H metri	35	34	33	31	28	17.6	10	-
HT 30/2 - PRO	4	5.5			40	39	37.5	35	31.5	22	15.7	8
HT 30/3 - PRO	5.5	7.5			60	58.5	56	52.5	47.5	33	23.5	12
HT 30/4 - PRO	7.5	10			80	78	75	70	63	44	31.3	16
HT 30/5 - PRO	9.2	12.5			100	98	93	87	79	55	39	20
HT 30/6 - PRO	11	15			120	117	112	105	95	66.5	47	24
HT 30/7 - PRO	15	20			137	134	128	120	108	76	53.5	27.5
HT 30/8 - PRO	15	20			158	154	147	138	125	87	62	31.5

Q = Förderstrom H = Manometrische Gesamtförderhöhe HS = Saughöhe

Toleranz der Leistungskennlinien gemäß EN ISO 9906 Grad 3B.

▲ Wirkungsgradklasse des Drehmotors (IEC 60034-30-1)

POS. BAUTEIL

KONSTRUKTIONSMERKMALE

1	PUMPENGEHÄUSE	Acciaio inox AISI 304, provvisto di bocche filettate ISO 228/1
2	GEHÄUSE-RÜCKPLATTE	Acciaio inox AISI 304
3	UMMANTELUNG	Acciaio inox AISI 304
4	LAUFRÄDER	Acciaio inox AISI 304
5	LAUFRADGEHÄUSE	Acciaio inox AISI 304
6	PUMPENWELLE	Acciaio inox AISI 316L

7 GLEITRINGDICHTUNG

<i>Elektropumpe Modell</i>	<i>Dichtung Modell</i>	<i>Welle Durchmesser</i>	<i>Material</i>			
			<i>Stationärer Ring</i>	<i>Rotierender Ring</i>	<i>Elastomer</i>	<i>Feder</i>
HT 3 - PRO HT 5 - PRO HT 8 - PRO	FN-18	Ø 18 mm	Graphit	Keramik	NBR	AISI 304
HT 15 - PRO HT 30 - PRO	FN-KU-24 ISO 3069 EN 12756	Ø 24 mm	Graphit	Keramik	NBR	AISI 304

- LAGER

<i>Elektropumpe Modell</i>	<i>Modell</i>
HT 3 - PRO HT 5 - PRO HT 8 - PRO	6304 2RS-C3 / 6204 ZZ-C3E
HT 15 - PRO / HT 30 - PRO	bis 7.5 kW - 6307 ZZ - C3 / 6206 ZZ-C3
HT 15 - PRO / HT 30 - PRO	von 9.2 kW - 3309 A - 2RS1 / 6308 ZZ-C3

8 ELEKTROMOTOR

- **HTm - PRO:** Einphasig
230 V - 50 Hz
mit in der Wicklung integriertem Kondensator und thermischem Überlastschutz
- **HT - PRO:** Dreiphasig
230/400 V - 50 Hz bis 4 kW
400/690 V - 50 Hz von 5.5 bis 15 kW
- ▣ **Die Dreiphasig Elektropumpen sind mit Hochleistungsmotoren in Klasse IE3 ausgestattet (IEC 60034-30-1)**
- Isolierung: Klasse F
- Schutzart: IP X4



HT - PRO

ABMESSUNGEN UND GEWICHT

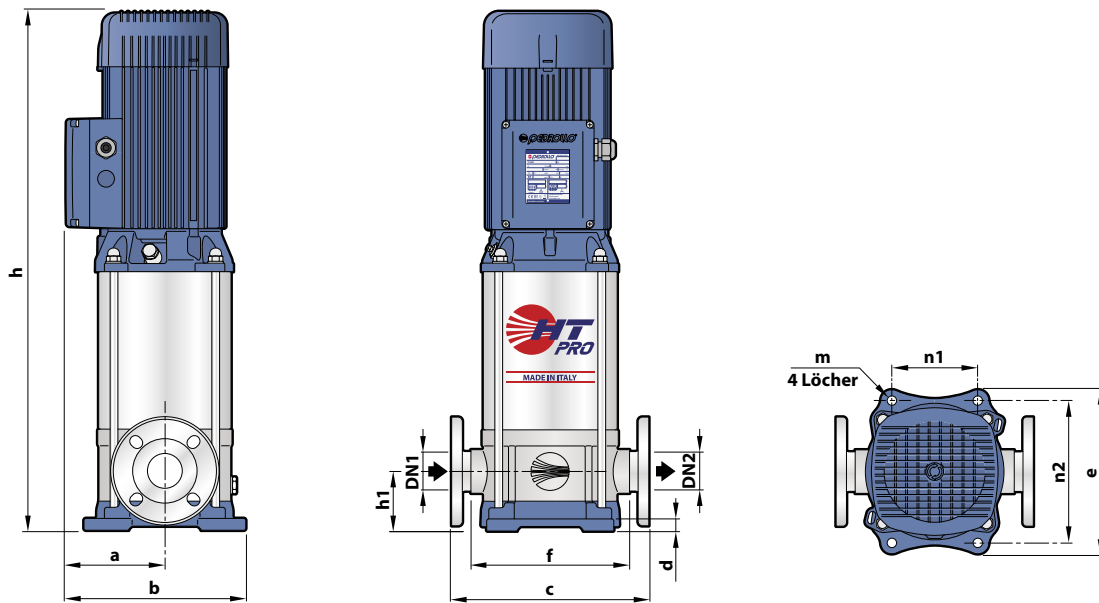

TIPO		STUTZEN		ABMESSUNGEN mm											kg	
Einphasig	Dreiphasig	DN1	DN2	a	b	c	d	e	f	h	h1	n1	n2	m	1~	3~
HTm 3/4 - PRO	HT 3/4 - PRO	1"	1"							509						
HTm 3/5 - PRO	HT 3/5 - PRO									535						
HTm 3/6 - PRO	HT 3/6 - PRO									561						
HTm 3/7 - PRO	HT 3/7 - PRO									607						
HTm 5/2 - PRO	HT 5/2 - PRO	1 1/4"	1 1/4"	126	231	250	15	210	212	457	75	100	180	Ø 13		
HTm 5/3 - PRO	HT 5/3 - PRO									483						
HTm 5/4 - PRO	HT 5/4 - PRO									509						
HTm 5/5 - PRO	HT 5/5 - PRO									555						
HTm 5/6 - PRO	HT 5/6 - PRO	1 1/2"	1 1/2"						240	581	80					
HTm 8/3 - PRO	HT 8/3 - PRO									488						
HTm 8/4 - PRO	HT 8/4 - PRO									514						
HTm 8/5 - PRO	HT 8/5 - PRO									560						
HTm 8/6 - PRO	HT 8/6 - PRO	2"	2"	151	275	300			260	586	90					
-	HT 15/2R - PRO									589						
-	HT 15/3R - PRO									633						
-	HT 15/3 - PRO									677						
-	HT 15/4 - PRO	771	181	305						900	130	215	Ø 14			
-	HT 15/5 - PRO	944														
-	HT 15/6 - PRO															
-	HT 15/7 - PRO															
-	HT 30/2R - PRO	2 1/2"	2 1/2"	151	275	320		18	247	604	105					
-	HT 30/2 - PRO									648						
-	HT 30/3 - PRO									742						
-	HT 30/4 - PRO									871						
-	HT 30/5 - PRO	181	305							915						
-	HT 30/6 - PRO									959						
-	HT 30/7 - PRO									1003						
-	HT 30/8 - PRO															

FLANSCHEN

MODELL	DN FLANSCHEN mm	D mm	K mm	LÖCHER	
				N°	Ø mm
HT 3 - PRO	25	115	85	4	14
HT 5 - PRO	32	140	100		
HT 8 - PRO	40	150	110		
HT 15 - PRO	50	165	125		
HT 30 - PRO	65	185	145		

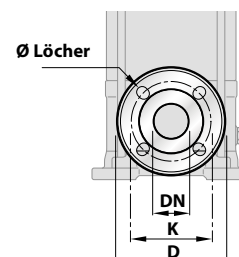

LEISTUNGS-AUFNAHME

MODELL	SPANNUNG	
	230 V	240 V
Einphasig		
HTm 3/4 - PRO	7.5 A	7.2 A
HTm 3/5 - PRO	9.0 A	8.6 A
HTm 3/6 - PRO	10.5 A	10.1 A
HTm 3/7 - PRO	12.5 A	12.0 A
HTm 5/2 - PRO	6.5 A	6.2 A
HTm 5/3 - PRO	8.5 A	8.1 A
HTm 5/4 - PRO	10.3 A	9.9 A
HTm 5/5 - PRO	12.5 A	12.0 A
HTm 5/6 - PRO	13.5 A	13.0 A
HTm 8/3 - PRO	8.7 A	8.3 A
HTm 8/4 - PRO	10.5 A	10.1 A
HTm 8/5 - PRO	12.5 A	12.0 A
HTm 8/6 - PRO	14.0 A	13.5 A

MODELL	SPANNUNG					
	230 V	400 V	690 V	240 V	415 V	720 V
Dreiphasig						
HT 3/4 - PRO	5.2 A	3.0 A	1.7 A	5.0 A	2.9 A	1.7 A
HT 3/5 - PRO	6.1 A	3.5 A	2.0 A	5.9 A	3.4 A	1.9 A
HT 3/6 - PRO	6.9 A	4.0 A	2.3 A	6.6 A	3.8 A	2.2 A
HT 3/7 - PRO	8.3 A	4.8 A	2.8 A	8.0 A	4.6 A	2.7 A
HT 5/2 - PRO	4.9 A	2.8 A	1.6 A	4.7 A	2.7 A	1.6 A
HT 5/3 - PRO	5.6 A	3.2 A	1.8 A	5.4 A	3.1 A	1.8 A
HT 5/4 - PRO	6.9 A	4.0 A	2.3 A	6.6 A	3.8 A	2.2 A
HT 5/5 - PRO	8.7 A	5.0 A	2.9 A	8.3 A	4.8 A	2.8 A
HT 5/6 - PRO	9.0 A	5.2 A	3.0 A	8.6 A	5.0 A	2.9 A
HT 8/3 - PRO	5.9 A	3.4 A	2.0 A	5.7 A	3.3 A	1.9 A
HT 8/4 - PRO	7.3 A	4.2 A	2.4 A	6.9 A	4.0 A	2.3 A
HT 8/5 - PRO	8.7 A	5.0 A	2.9 A	8.3 A	4.8 A	2.8 A
HT 8/6 - PRO	9.5 A	5.5 A	3.2 A	9.2 A	5.3 A	3.0 A
HT 15/2R - PRO	10.4 A	6.0 A	3.5 A	10.0 A	5.8 A	3.3 A
HT 15/3R - PRO	11.8 A	6.8 A	3.9 A	11.3 A	6.6 A	3.8 A
HT 15/3 - PRO	15.2 A	8.8 A	5.1 A	14.6 A	8.4 A	4.9 A
HT 15/4 - PRO	19.4 A	11.2 A	6.5 A	18.6 A	10.7 A	6.2 A
HT 15/5 - PRO	24.4 A	14.1 A	8.2 A	23.4 A	13.5 A	7.8 A
HT 15/6 - PRO	26.0 A	15.0 A	8.7 A	24.9 A	14.4 A	8.3 A
HT 15/7 - PRO	28.5 A	16.5 A	9.5 A	27.3 A	15.8 A	9.1 A
HT 30/2R - PRO	12.2 A	7.0 A	4.1 A	11.7 A	6.7 A	3.9 A
HT 30/2 - PRO	15.2 A	8.8 A	5.1 A	14.6 A	8.4 A	4.9 A
HT 30/3 - PRO	19.4 A	11.2 A	6.5 A	18.6 A	10.7 A	6.2 A
HT 30/4 - PRO	24.4 A	14.1 A	8.2 A	23.4 A	13.5 A	7.8 A
HT 30/5 - PRO	28.5 A	16.5 A	9.5 A	27.3 A	15.8 A	9.1 A
HT 30/6 - PRO	32.0 A	18.5 A	10.7 A	30.7 A	17.7 A	10.3 A
HT 30/7 - PRO	37.2 A	21.5 A	12.4 A	35.7 A	20.6 A	11.9 A
HT 30/8 - PRO	41.5 A	24.0 A	13.9 A	39.8 A	23.0 A	13.3 A

KONDENSATOR

MODELL	KAPAZITÄT
Einphasig	(230 V o 240 V)
HTm 3/4 - PRO	31.5 µF - 450 VL
HTm 3/5 - PRO	
HTm 5/2 - PRO	
HTm 5/3 - PRO	
HTm 8/3 - PRO	
HTm 3/6 - PRO	45 µF - 450 VL
HTm 5/4 - PRO	
HTm 8/4 - PRO	
HTm 3/7 - PRO	50 µF - 450 VL
HTm 5/5 - PRO	
HTm 5/6 - PRO	
HTm 8/5 - PRO	
HTm 8/6 - PRO	

Die in dieser Veröffentlichung enthaltenen Daten sind unverbindlich. Die Firma Pedrollo S.p.A. behält sich das Recht vor, die Änderungen vorzunehmen, die sie für die Verbesserung ihrer Produktion für zweckmäßig erachtet.

Eduard-Rhein-Straße 46, 53639 Königswinter, Deutschland
Telefon: +49 2244/84192-90
info@pedrollo.de - www.pedrollo.de

MADE IN ITALY

Z-DPL90083DE_05